

f o x p r o

FoxPro se adapta a su usuario en todos los sentidos, aportando ergonomía y personalidad propia; es la eficacia convertida en silla.

foxpro





## Silla alta tapizada sin brazos | S0000-06bb-02yy

Referencia	Base	Respaldo tapizado	Ruedas	Mecanismo
S3618	nylon negro	soporte lumbar regulable	nylon/goma	sincro
S3616	aluminio pulido	soporte lumbar regulable	romo/goma	sincro
S3617	nylon negro	soporte lumbar regulable	nylon/goma	sincro desplazador
S3615	aluminio pulido	soporte lumbar regulable	romo/goma	sincro desplazador

Unidades 1 / Tela cliente 159 cm + 30 cm cabecero / Peso 18 Kg / Volumen 0,21 m<sup>3</sup>



8d

## Silla alta malla sin brazos | S0000-12bb-xyyy

Referencia	Base	Respaldo malla	Ruedas	Mecanismo
S3604*	nylon negro	soporte lumbar regulable	nylon/goma	sincro
S3602	aluminio pulido	soporte lumbar regulable	romo/goma	sincro
S3603	nylon negro	soporte lumbar regulable	nylon/goma	sincro desplazador
S3601	aluminio pulido	soporte lumbar regulable	romo/goma	sincro desplazador

Unidades 1 / Tela cliente 58 cm + 30 cm cabecero / Peso 14,50 Kg / Volumen 0,21 m<sup>3</sup>

\*Para esta Referencia en cualquiera de sus acabados (ver páginas de tejidos disponibles), DILE se compromete a la fabricación en un plazo máximo de **8 días**. Transcurridas las 24 horas no se admitirá modificación alguna ni anulación del pedido.



La colección FoxPro malla se complementa con el confidente Reload malla, ya que comparten el mismo acabado de malla.



01 / Blanco

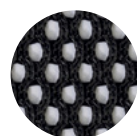

02 / Negro

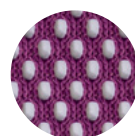

09 / Lila

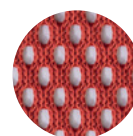

18 / Rojo

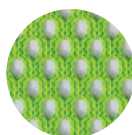

20 / Verde

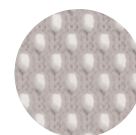

22 / Gris

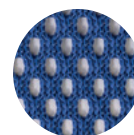

27 / Azul marino

color respaldo malla (xx)	
01	blanco
02	negro
09	lila
18	rojo
20	verde
22	gris
27	azul marino

# foxpro

## Brazos opcionales

Referencia	BR01	BR02	BR23	BR03	BR04	BR05	BR06	BR25 (A)
Características	Fijo	1D	1D	3D	4D	1D	1D	4D

(A) Estructura interna en acero.



Asiento "PRO"  
espuma inyectada  
60kg/m<sup>3</sup>



## Accesorios

Referencia	Características
S2758 (A)	cabecero tapizado regulable en altura
A9100	asiento "PRO" espuma inyectada 60kg/m <sup>3</sup>
S2759 (B)	Perchero cromado
K9202 (C)	Kit conversión taburete nylon con ruedas
K9203 (C)	Kit conversión taburete nylon con tapones
K9210 (C)	Kit conversión taburete aluminio con tapones
K9211 (C)	Kit conversión taburete aluminio con ruedas

(A) El cabecero debe ir acompañado de la silla, no se vende suelto. Ha de ir con el mismo tapizado que el asiento. Exterior de reposacabezas en inyección plástica de polipropileno color negro.

(B) Sólo se puede acoplar a la versión FoxPro con cabecero

(C) Incluye aro, resorte gas alto, tapones o ruedas (dependiendo referencia seleccionada).

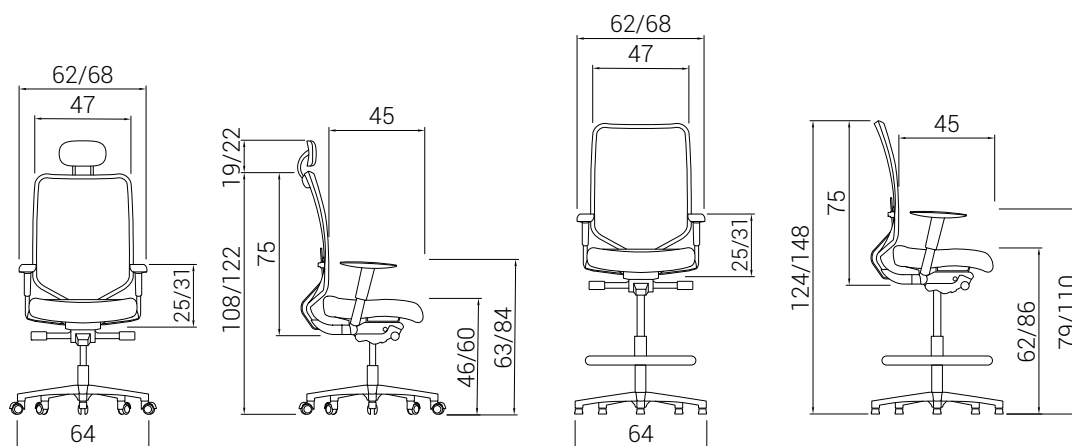

Referencia	Características
A004	Entrega silla semimontada
A006	Entrega silla montada



Peso  
máximo

CERTIFICADOS Y NORMATIVAS

UNE EN 1335:2001 partes 1, 2 y 3